

# LÍNEA COMPLEMENTOS



VÁLVULAS PLÁSTICAS  
VÁLVULAS METÁLICAS  
VALVULAS HIDRÁULICAS  
VÁLVULAS DE AIRE  
REGULADORES DE PRESIÓN  
FILTROS  
INYECTORES DE FERTILIZANTES  
TANQUES DE PE PARA ALMACENAMIENTO  
MEDIDORES DE CAUDAL  
PLUVIÓMETROS  
MANÓMETROS DE PRESIÓN



SOLUCIONES SIEMPRE

## Línea Complementos

### VÁLVULAS PLÁSTICAS

#### VÁLVULA DE BOLA CON UNIVERSAL SOLDABLE E/C



- Válvula de bola conexión soldable E/C con unión universal.
- 145 PSI.
- Cuerpo desarmable que permite un fácil mantenimiento.
- Medidas métricas: 20, 25, 32, 40, 50, 63, 75, 90, 110 mm.

#### VÁLVULA DE MARIPOSA "GATILLO" CON BRIDA SOLDABLE E/C



- Válvula de mariposa con brida soldable E/C.
- 145 PSI.
- Cuerpo desarmable que permite un fácil mantenimiento.
- Medidas métricas: 63, 75, 90, 110, 125, 140, 160, 200, 225, 250 mm.

#### VÁLVULA CHECK HORIZONTAL SOLDABLE E/C



- Válvula check horizontal conexión soldable E/C con unión Netvitc desarmable
- Mayor versatilidad para montajes y desmontajes, de respuesta inmediata a la estanquidad y evita el golpe de ariete
- Medidas métricas: 50, 63, 90, 110, 125, 140, 160 mm.

#### UNIONES UNIVERSALES NETVITC



- Nueva gama de enlace tres piezas, de fácil montaje con solo dos tornillos. Su sistema de junta bilabial le permite una máxima estanquidad.
- Simplifica el trabajo de instalación de tuberías de PVC y que permiten un rápido armado y desarmado.
- Medidas métricas: 90, 110, 125, 140, 160, 200 mm.

## VÁLVULA Y BAYONETA DE ACOPLÉ RÁPIDO



- Válvula de acople rápido, rosca macho de  $\frac{3}{4}$  "
- Bayoneta de acople rápido, rosca macho de  $\frac{3}{4}$  "
- Ideal para una apertura rápida y hermética, tanto para jardines como para la agricultura



## CAJAS PARA VÁLVULAS



- Cajas para válvulas plásticas
- Varias medidas y tamaños
- Adaptables para diferentes tamaños de válvulas, tanto de control como de aire.

MODELO	FORMA	DIMENSIONES DEL CUERPO	DIMENSIONES DE LA TAPA	ALTURA TOTAL
	(mm)	(mm)	(mm)	(mm)
Mini	Circular	200	160	230
Large	Circular	320	225	250
Standard	Rectangular	380 x 496	250 x 385	300
Jumbo	Rectangular	500 x 640	350 x 500	300



### VALVULAS METÁLICAS

#### VÁLVULA DE COMPUERTA DE BRONCE (150 PSI) PLASTIGAMA



- Válvula de compuerta, conexión rosca hembra
- Válvula de Cast Brass: 1500 WOG. (PSI - Water, Oil, Gas)
- Medidas: 1 ½" y 2"

#### VÁLVULA DE COMPUERTA DE BRONCE REFORZADA (200 PSI) PLASTIGAMA



- Válvula de Cast Brass: 200 WOG. (PSI - Water, Oil, Gas)
- Válvula de compuerta, conexión rosca hembra
- Medidas: 2", 3", 4".

#### VÁLVULA DE COMPUERTA DE HIERRO DÚCTIL



- Válvula de compuerta, conexión bridada.
- PN 16 (232 PSI)
- Cuerpo y Disco de Hierro Dúctil.
- Medidas: 2" a 12"

#### VÁLVULA DE MARIPOSA CON VOLANTE REDUCTOR DE HIERRO DÚCTIL



- Válvula de Mariposa con volante de Reducción, conexión Bridada
- PN 16 (232 PSI)
- Cuerpo y Disco de Hierro Dúctil.
- Medidas: 2" a 12"

## VÁLVULAS ALIVIADORA DE PRESIÓN

### VÁLVULA TRIPLE - ACTION



- Única en la industria de irrigación que combina tres tipos de acción en una sola válvula con el más bajo costo.
- Alivio de presión
- Alivio de vacío
- Alivio de aire
- Puede ser calibrada para presiones entre 50 a 160 PSI.
- Deja instantáneamente el flujo libre cuando la presión excede lo regulado, rosca hembra de 3".

### VÁLVULA DE ALIVIO RÁPIDO DE PRESIÓN

#### CARACTERÍSTICAS



- La válvula está controlada por un piloto hidráulico que determina la abertura de la membrana en función del valor de la presión en la red.
- El piloto llena o vacía totalmente la cámara de mando de la válvula según el valor de la presión que se quiera controlar.
- Cuando la presión en la red sobrepasa la presión de seguridad, el piloto determina la abertura inmediata y total de la válvula aliviando hacia el exterior el exceso de presión.
- Cuando la presión en la red vuelve a la normalidad, el piloto llena progresivamente la cámara hasta el cierre total de la válvula.
- La velocidad de cierre de la válvula está controlada por una tuerca de regulación tarada en fábrica (ver Esquema de Montaje).

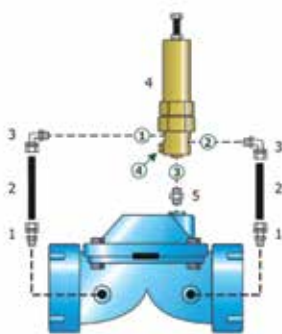

#### INSTALACIÓN

- Instalar la válvula en derivación a la tubería principal orientando la boca de salida en dirección no peligrosa.
- Aflojar el tornillo de ajuste progresivamente hasta la intervención de la válvula.
- Volver a apretar el tornillo hasta provocar el cierre de la válvula.
- Bloquear el tornillo de ajuste por medio de la tuerca de bloque.
- Alimentar la red con agua hasta llegar a la presión nominal de servicio.
- Apretar totalmente el tornillo de ajuste.

- 1 - Recto Ø1/4" M tubo Ø8
- 2 - Tubo cobre Ø8
- 3 - Codo Ø1/8" M tubo Ø8
- 4 - Piloto SR
- 5 - Niple Ø1/4" M-M

- ① Sensor
- ② Desagüe
- ③ Común
- ④ Regulación

## Línea Complementos

### VÁLVULAS ALIVIADORAS DE PRESIÓN

#### VÁLVULA DE ALIVIO PRESIÓN PRV - 600 RH 2" @ 71 - 120 PSI

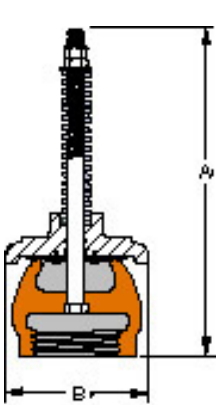

- Puede ser calibrada rangos de Alivio de Presión entre 71 a 120 PSI.
- Cuando la presión en la red sobrepasa la presión de seguridad, deja instantáneamente el flujo libre cuando la presión excede lo regulado.
- Rosca hembra de 2" NPT.
- Se instalan normalmente a la salida de la bomba, en la línea principal de la tubería o a la entrada de los filtros.

#### VÁLVULA DE ALIVIO PRESIÓN PRV - 600 RH 3" @ 61 - 120 PSI

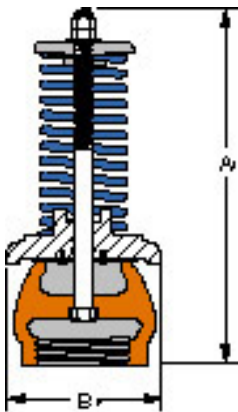

- Puede ser calibrada rangos de Alivio de Presión entre 61 a 120 PSI.
- Cuando la presión en el sistema sobrepasa la presión de seguridad, deja instantáneamente el flujo libre cuando la presión excede lo regulado.
- Rosca hembra de 3" NPT.
- Se instalan normalmente a la salida de la bomba, en la línea principal de la tubería o a la entrada de los filtros.

VÁLVULAS ALIVIO DE PRESIÓN (PRV - 600)					
MODELO	Rango de regulación (PSI)		Dimensiones (milímetros)		Peso (lbs.)
	Mínima	Máxima	A	B	
PRV - 600 R/H 2"	71	120	35.5	13.4	8.5
PRV - 600 R/H 3"	61	120	35.5	13.4	9.0

## VÁLVULAS HIDRÁULICAS TECNIDRO DE PVC

Válvula Hidráulica de PVC de alta resistencia.  
Diafragma de goma NR reforzado con trama de nylon.  
Tapa de NFR, Nylon reforzado de Fibra de vidrio.  
Resorte de acero Inoxidable  
Presión Nominal de 145 PSI (10 bar)  
Con piloto manual y automático de regulación de presión de 15 a 100 PSI.  
Válvula de tres vías, para apertura manual con Tubo PE 8 mm o Tubería PVC 3/8".

### VÁLVULA HIDRÁULICA PVC – MODELO VHF CON MANDO MANUAL



Válvula Hidráulica de PVC Soldable C/C 63 mm  
Con Piloto manual de 3 Vías  
VHF (Very High Flow) de Alto caudal



Válvula Hidráulica de PVC Soldable C/C 90 mm  
Con Piloto manual de 3 Vías  
VHF (Very High Flow) de Alto caudal



Válvula Hidráulica de PVC Soldable C/C 90-Fmm  
Con Piloto manual de 3 Vías  
VHF (Very High Flow) de Alto caudal



Válvula Hidráulica de PVC Soldable C/C 110 mm  
Con Piloto manual de 3 Vías  
VHF (Very High Flow) de Alto caudal

### VÁLVULAS HIDRÁULICAS TECNIDRO DE PVC

#### VÁLVULA HIDRÁULICA PVC – MODELO VHF CON PILOTO REGULADOR DE PRESIÓN Y MANDO REMOTO HIDRÁULICO



- Válvula Hidráulica de PVC Soldable C/C 63 mm
- Piloto Remoto hidráulico de 3 Vías.
- Piloto Regulador de Presión (14 a 80 PSI) y sensibilidad de 3 PSI
- VHF (Very High Flow) de Alto caudal



- Válvula Hidráulica de PVC Soldable C/C 90 mm
- Piloto Remoto hidráulico de 3 Vías.
- Piloto Regulador de Presión (14 a 80 PSI) y sensibilidad de 3 PSI
- VHF (Very High Flow) de Alto caudal



- Válvula Hidráulica de PVC Soldable C/C 90-F mm y 110 mm
- Piloto Remoto hidráulico de 3 Vías.
- Piloto Regulador de Presión (14 a 80 PSI) y sensibilidad de 3 PSI
- VHF (Very High Flow) de Alto caudal



### SISTEMA DE MANDO HIDRÁULICOS EN PVC

- Tubos de PVC presión para comando hidráulico ec 3/8" (17.1Mm) x 1mpa
- Adaptador PVC hembra C/R E/C 3/8" a 1/4" SCH80
- Codo PVC E/C 3/8" x 90° SCH40
- Tee PVC E/C 3/8" SCH40



- Conector Recto Rápido Para Tubing RM 1/8" a 6 mm
- Conector Recto Rápido Para Tubing RM 1/4" a 6 mm
- Conector Recto Rápido Para Tubing RM 1/8" a 8 mm
- Conector Recto Rápido Para Tubing RM 1/4" a 8 mm



- Conector Codo Rápido Para Tubing RM 1/8" a 6 mm
- Conector Codo Rápido Para Tubing RM 1/4" a 6 mm
- Conector Codo Rápido Para Tubing RM 1/8" a 8 mm
- Conector Codo Rápido Para Tubing RM 1/4" a 8 mm



- Tubing Comando PE 6 mm (rollo 250 m)
- Tubing Comando PE 8 mm (rollo 150 m)

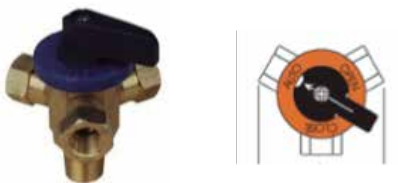

- Piloto manual de 3 Vías (Auto – Open - Close)
- Cuerpo de Bronce y Palanca PP
- Base RM 1/4" y 3 Salidas RH 1/8"



- Solenoide Electro Hidráulico 3-Vías RH 1/8"
- Tensión 24 V AC, 50\*60 Hz
- Cuerpo de Nylon
- Presión Nominal PN 10

## VÁLVULAS HIDRÁULICAS TECNIDRO DE PVC

CARACTERÍSTICAS TÉCNICAS VÁLVULA HIDRÁULICA VHF:

	Ø	L	H	B	P
	(in)	(mm)	(mm)	(mm)	(Kg)
BSP-NPT Roscada	1" 1/2	175	100	122	0,8
	2"	175	120	122	0,9
	3"A	260	140	115	1,0
	3"	345	227	280	3,2
	4"	345	227	280	3,3
ISO-ASTM Unión por cimentado.	1" 1/2	175	100	122	0,8
	2"	175	120	122	0,9
	3"A	260	140	115	1,0
	3"	345	227	280	3,2
	4"	345	227	280	3,3



CAUDAL		Pérdida Carga en PSI				
GPM	m <sup>3</sup> /h	VHF - 2"	VHF - 3A"	VHF - 3"	VHF - 4"	HIDR - 6"
120	27,2	1,30	0,70	0,20	0,12	
130	29,5	1,50	0,82	0,27	0,18	
150	34,1	2,25	1,20	0,42	0,28	
160	36,3	2,50	1,30	0,48	0,30	
170	38,6	2,80	1,50	0,50	0,36	
180	40,9	3,10	1,80	0,65	0,45	
200	45,4	3,70	2,10	0,90	0,68	
220	49,9	3,80	2,70	1,20	0,80	
240	54,5		3,10	1,40	1,00	
260	59,0		3,70	1,60	1,20	
280	63,6		3,80	1,90	1,40	
300	68,1			2,00	1,50	
340	77,2			2,80	1,90	
360	81,8			3,00	2,10	
380	86,3			3,20	2,40	
400	90,8				2,60	0,72
450	102,2				3,10	1,00
500	113,5				3,50	1,13
550	125,0				4,35	1,30
600	136,3				5,00	1,45
650	147,6					2,00
700	159,0					2,30
750	170,4					2,55
800	182,0					3,00
850	193,0					3,40
900	204,4					3,80

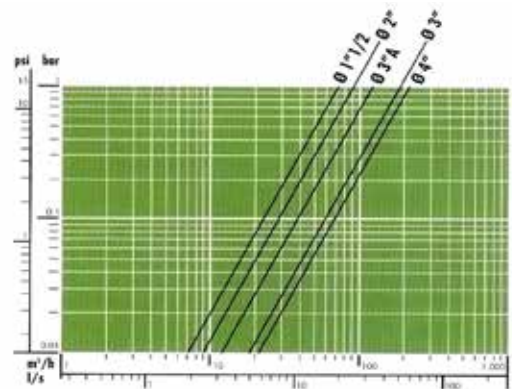

## VÁLVULA HIDRÁULICA METÁLICA HIERRO FUNDIDO



- Válvula Hidráulica de Hierro Fundido IDROMENBRANA
- El diseño de la membrana y el elevado Perfil hidrodinámico del cuerpo de hierro confieren un paso de agua más grande respecto a otros tipos de válvulas.
- El cierre de la membrana ofrece una sección totalmente libre que no constituye obstáculo a eventuales cuerpos sólidos que puedan obstruir el paso del agua.
- PN 16 (232 PSI)
- Medidas: 4" a 16"
- Con mando manual 3 Vías.

VÁLVULAS HIDRÁULICAS METÁLICAS IDROMENBRANA - HF						
MODELO	Rango Máximo de Trabajo (GPM)		Dimensiones (milímetros)			Peso (Kg)
	Control	Regulación	Largo	Alto	Ancho	
HF 6"	840	1650	350	320	320	46
HF 8"	920	1870	400	340	340	50
HF 10"	1550	3080	450	470	405	90
HF 12"	1980	3950	500	500	460	135
HF 14"	3300	7000	550	520	520	155
HF 16"	3950	7900	600	580	580	170

## VÁLVULAS DE AIRE

### APLICACIONES

En las conducciones hidráulicas es esencial evitar la formación de burbujas de aire o vacíos de aire dentro del sistema de riego. Tanto las condiciones derivadas de la formación de burbujas de aire como de vacíos de aire contribuyen a que se generen problemas de rendimiento y posibles daños al equipo.

### VÁLVULAS DE EVACUACIÓN DE AIRE Y ALIVIO DE VACÍO DE AIRE DE 3/4", 1" Y 2"

- En la salida de la bomba para descargar el aire durante la puesta en marcha del sistema, y para introducir aire en el sistema de riego, durante el apagado del sistema.
- Válvulas flujo abajo, para brindar alivio de vacío durante el apagado de la válvula.
- En el punto más alto de la pendiente, para brindar alivio de vacío durante el apagado del sistema.

### VÁLVULAS AUTOMÁTICAS DE EVACUACIÓN DE AIRE Y ALIVIO DE VACÍO DE ACCIÓN CONTINUA DE 2"

- Punto más alto en las estaciones de filtro y de bomba, para ofrecer grandes volúmenes de alivio de aire.
- Todos los puntos altos del sistema de riego, para ofrecer alivio continuo de aire en grandes volúmenes.
- En las conducciones principales, cada 300 metros, para introducir grandes volúmenes de aire en el sistema de riego durante el apagado y evitar el colapso de los tubos.
- En el punto más alto de la pendiente, para brindar alivio de vacío durante el apagado del sistema.

### VÁLVULA PLÁSTICA DE AIRE VBK RM 3/4 y 1"



Válvula Plástica de aire VBK  
 Doble Acción: Aire y Vacío  
 Medida: 3/4" y 1" Macho  
 Presión máxima de trabajo: 80 PSI  
 Presión de inicio de Sellado: 5 PSI  
 Capacidad de Succión: - 30 a - 45 CFM (- 4.5 a - 6.5 PSI)  
 Capacidad de Descarga: 20 a 25 CFM (1 PSI)

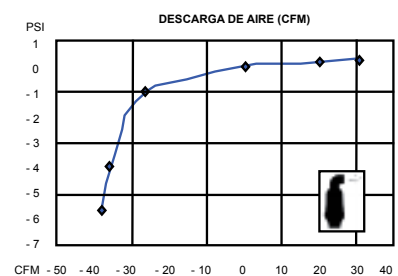

# Línea Complementos

## VÁLVULA PLÁSTICA DE AIRE RM 2"



- Válvula Plástica de aire TORO
- Doble Acción: Aire y Vacío
- Medida: 2" Macho
- Presión máxima de trabajo: 200 PSI
- Presión de inicio de Sellado: 3 PSI

- Capacidad de Succión: -100 a -220 CFM (-1 a -5.5 PSI)
- Capacidad Max de Descarga: 590 CFM (Sin Agua)
- Capacidad de Descarga: 260 CFM (5 PSI)

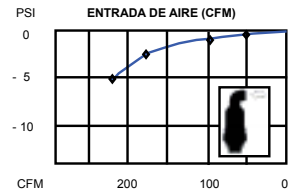
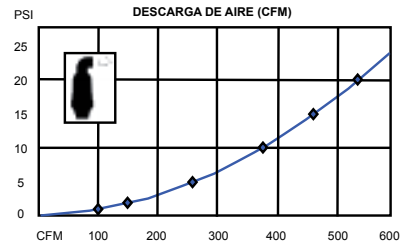

## VÁLVULA PLÁSTICA DE AIRE RM 2" (AUTOMÁTICA)



- Válvula Plástica de aire TORO
- Triple Acción: Aire, Vacío y Acción Continua (Automática)
- Medida: 2" Macho
- Presión máxima de trabajo: 200 PSI
- Presión de inicio de Sellado: 3 PSI

- Capacidad de Succión: -30 a -160 CFM (-1 a -7 PSI)
- Capacidad Max de Descarga: 590 CFM (Sin Agua)
- Capacidad Max de Descarga: 140 CFM (5 PSI)

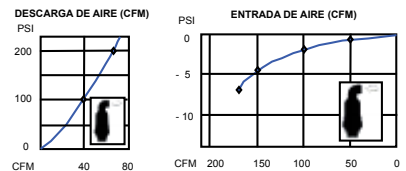
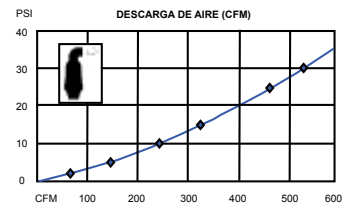

## VÁLVULA ALUMINIO DE AIRE RM 2"



- Válvula de Aluminio de aire FRESNO
- Doble Acción: Aire y Vacío
- Medida: 2" Hembra
- Orificio grande que proporciona máxima salida de aire sin cierre prematuro
- Presión máxima de trabajo: 150 PSI
- Presión de inicio de Sellado: 2 PSI

- Capacidad de Succión: -30 a -160 CFM (-1 a -7 PSI)
- Capacidad Max de Descarga: 590 CFM (Sin Agua)
- Capacidad Max de Descarga: 140 CFM (5 PSI)

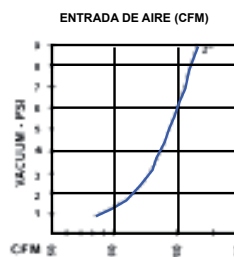
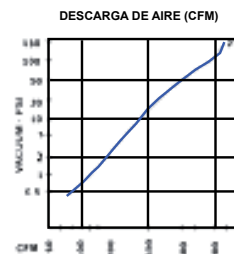

## REGULADORES DE PRESIÓN RH - 3/4"

Desde que Senninger introdujo la primera línea de alta calidad de reguladores de presión en la industria de irrigación hace más de 25 años, han sido parte integral de los sistemas de irrigación modernos.

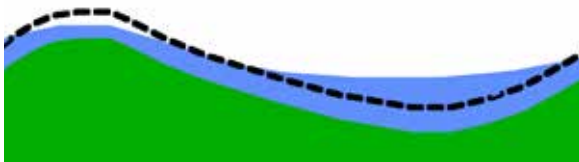

Aplicación del agua sin el regulador de presión

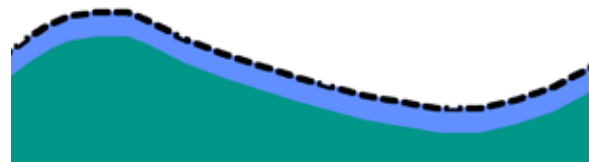

Aplicación del agua con el regulador de presión

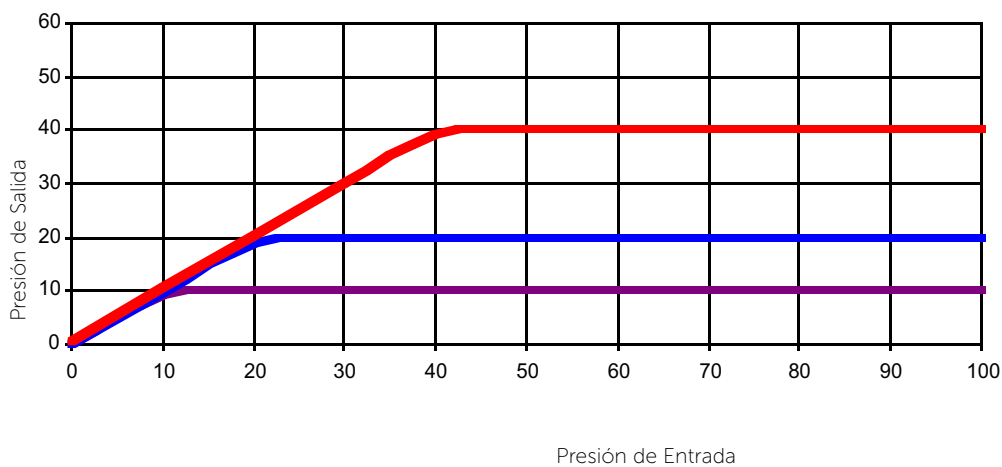

- Mantienen la presión de salida constante aún con presiones dinámicas de entrada mayores de 100 PSI.
- No necesita ajuste.
- Es un verdadero regulador de presión y no un controlador de caudal.
- 20 y 40 PSI, caudal de 2 a 20 GPM, conexión rosca hembra de 3/4".
- Se recomienda instalar una válvula de apertura a la entrada y una unión universal para un fácil desmontaje.



## Línea Complementos

### REGULADORES DE PRESIÓN RH – 1 a 1¼"

Para sistemas de riego por goteo y aspersión



- Conexión de entrada rosca hembra de 1 1/4" y salida con rosca hembra de 1" , para medianos caudales de 10 a 32 GPM.
- Para aumentar el caudal, instale múltiples reguladores de presión en paralelo para módulos de mediano y alto caudal.
- Mantienen la presión dinámica constante, cualquiera que sea la presión de entrada (especial para sistemas con cintas de riego a baja presión).
- Módulos más económicos que las válvulas hidráulicas con piloto regulador.
- Disponible en 10 y 50 PSI.

## REGULADORES DE PRESIÓN CC – 3"

- Regulador automático de presión de 3" soldable E/C, para grandes caudales de 20 a 100 GPM.
- Para Manifold con simples o múltiples reguladores de presión en conducciones de alto caudal.
- Disponibles para mantener la presión constante en 10, 20 ó 25 PSI, cualquiera que sea la presión de entrada, más económico que las válvulas hidráulicas con piloto automático regulador.
- Pruebas hidráulicas al 100% de los reguladores, no necesita ajuste.
- 2 años de garantía en materiales y funcionamiento.
- Disponible para regular presión con flujo dinámico solamente y para regular en conjunto presiones con flujo estático y dinámico.

## INSTALACIÓN

- No permita que el disolvente o la soldadura gotee dentro del regulador.
- Instale el regulador con la flecha que está marcada siguiendo la dirección del flujo del sistema.
- Se recomienda la instalación de un nudo universal Netvit a la entrada y salida para un rápido desmontaje.
- Con reguladores para presión con flujo estático y dinámico, la presión aumenta de 10 a 15 PSI, cuando el flujo se detiene y lo mantiene constante hasta que el flujo se reanuda, volviendo a la presión nominal de regulación.

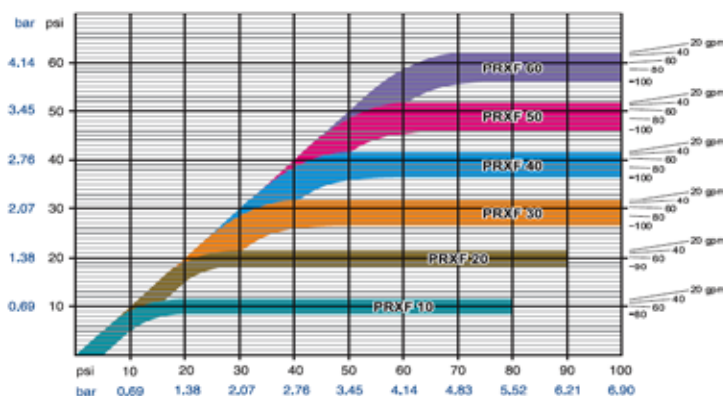

## FILTROS PLÁSTICOS DE MALLA



- Filtros en línea de Polipropileno y acrílico de alta resistencia
- Con cartucho de Disco o Malla, Plásticos y metálicos
- Capacidad de filtrado de 100, 120, 140 y 200 Mesh ideal para Riego por goteo y micro aspersión
- Presión Máxima de trabajo 116 PSI a 20 °C (80 m.c.a. / 8 Bares )

### FILTRO DE MALLA 3/4" y 1"



Tipo de Filtro: Malla plástica  
 Conexión: Rosca macho  
 Caudal 3/4" y 1": 22 GPM (5 m<sup>3</sup>/h)  
 Grado de Filtrado: 120 mesh  
 Área Filtrante: 100 cm<sup>2</sup>

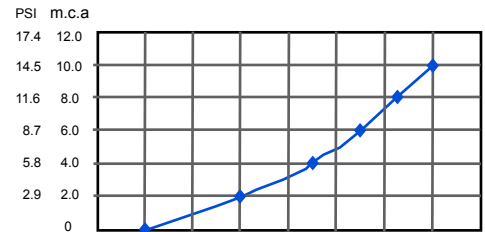

### FILTRO DE MALLA 1 1/2"



Tipo de Filtro: Malla plástica  
 Conexión: Rosca macho 1 1/2"  
 Caudal : 44 GPM (10 m<sup>3</sup>/h)  
 Grado de Filtrado: 120 mesh  
 Área Filtrante: 210 cm<sup>2</sup>

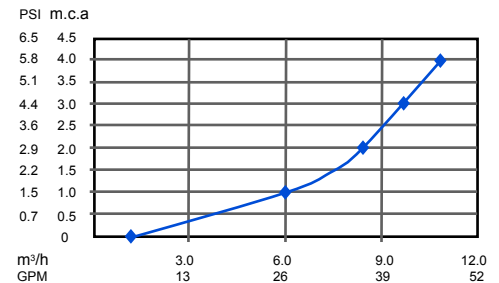

### FILTRO DE MALLA 2"



Tipo de Filtro: Malla plástica  
 Conexión: Rosca macho 2"  
 Caudal: 88 GPM (20 m<sup>3</sup>/h)  
 Grado de Filtrado: 120 mesh  
 Área Filtrante: 421 cm<sup>2</sup>

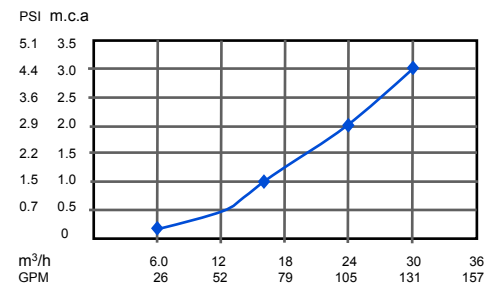



## FILTRO DE DISCO 3/4" y 1"



- Tipo de Filtro: Disco plástico
- Conexión: Rosca macho
- Caudal 3/4" y 1": 22 GPM (5 m<sup>3</sup>/h)
- Grado de Filtrado: 120 mesh
- Área Filtrante: 100 cm<sup>2</sup>

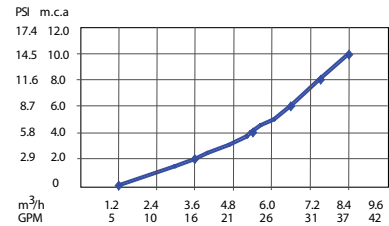

## FILTRO DE DISCO 2"



- Tipo de Filtro: Disco plástico
- Conexión: Rosca macho 2"
- Caudal : 88 GPM (20 m<sup>3</sup>/h)
- Grado de Filtrado: 120 mesh
- Área Filtrante: 421 cm<sup>2</sup>

Tomas para manómetros y depósito con salida para drenaje.

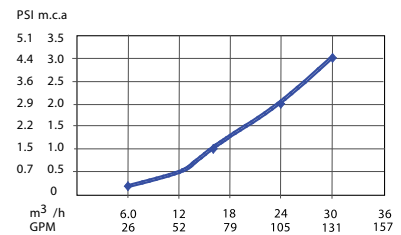

## FILTRO DE DISCO 2" XD



- Tipo de Filtro: Disco plástico
- Conexión: Rosca macho 2"
- Caudal : 110 GPM (25 m<sup>3</sup>/h)
- Grado de Filtrado: 200 mesh
- Área Filtrante: 10.800 cm<sup>2</sup>

Tomas para conectar manómetros y depósito con salida para drenaje

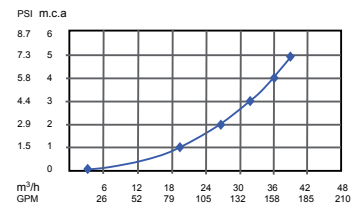

## FILTRO DE DISCO 3"



- Tipo de Filtro: Disco plástico
- Conexión: Rosca macho 3"
- Caudal : 220 GPM (50 m<sup>3</sup>/h)
- Grado de Filtrado: 120 mesh
- Área Filtrante: 1420 cm<sup>2</sup>

Tomas para manómetros y depósito con salida para drenaje.

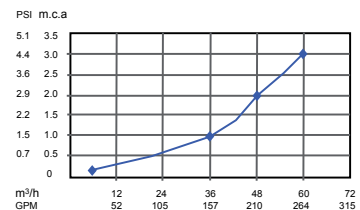

## GRADO DE FILTRADO

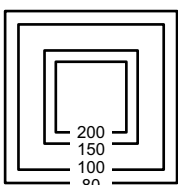

Mesh	Micrones
100	160
120	130
140	110
200	80

- Entre mayor es el número de Mesh, el tamaño de las partículas que pueden pasar por el filtro son menores.
- Para micro aspersión se recomienda filtros desde 80 a 100 Mesh.
- Para goteo se recomienda filtros desde 120 a 200 Mesh

## FILTROS METÁLICOS DE MALLA

### APLICACIONES:

Filtro de malla en línea ESV se utiliza para el filtrado de aguas con pequeñas y medianas partículas inorgánicas en suspensión.

Los filtros son el resultado de una tecnología constructiva precisa, de una estructura simple, sólida y perdurable.

El cuerpo metálico es arenado y tratado con fosfato de zinc y posterior aplicación electrostática de una capa de pintura de epoxi-poliéster de 120-160 micras con función protectora y anticorrosiva



Presión máxima : 116 PSI (8 bar)  
 Junta: EPDM  
 Conexión: Brida  
 Grado de filtrado: Malla de 155 mesh  
 Elemento filtrante: Acero inoxidable AISI 304 + malla poliéster

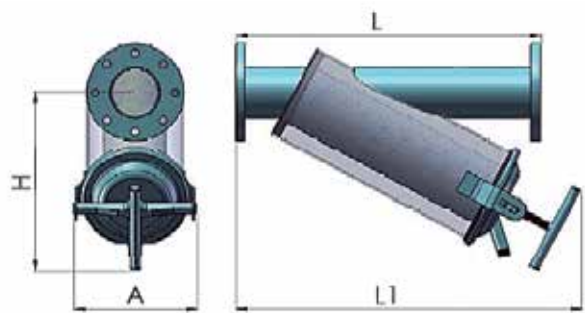
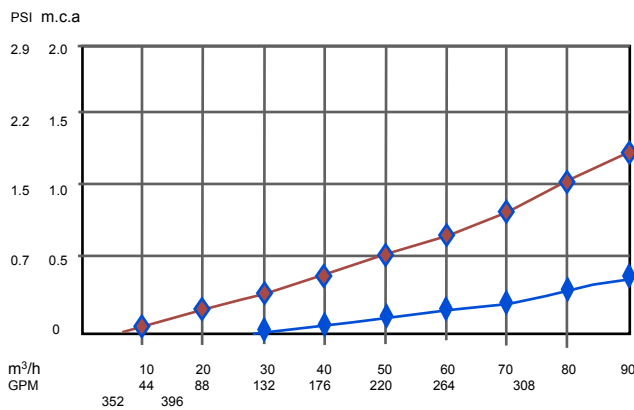

Diámetro Brida	Caudal		Superficie De filtración	Presión de trabajo				Peso
	m3/h	GPM		L	L1	A	H	
4"	40-80	180-350	1943	695	780	275	400	33
6"	110-150	480-600	3343	730	800	275	600	60

## FILTROS AUTOMÁTICOS DE MALLA

### DESCRIPCIÓN DE FUNCIONAMIENTO:

El filtro consta de una carcasa exterior en la cual se alojan tres cámaras diferenciadas, una primera cámara de desbaste que coincide con la boca de entrada del agua al filtro y en la que se sitúa una Malla Gruesa que se utiliza como Pre filtro.

La circulación del agua se produce desde fuera hacia el interior del filtro. Una vez en el interior, el agua entra a la 2ª cámara, que es la del filtrado, en esta cámara donde se aloja la malla de filtración.

En este caso el agua circula desde el interior del cuerpo del filtro hacia afuera, quedando los sólidos en suspensión (suciedad) retenida en la malla de filtración. Esta cámara coincide con la boca de salida del agua filtrada hacia el sistema de riego.

La suciedad retenida va formando una torta sobre la malla, que genera una pérdida de carga determinada. La limpieza del filtro se apoya en una tercera cámara, la cámara de Limpieza, cuya salida está conectada a la válvula de drenaje que permite la evacuación del agua de lavado cuando se genera el proceso de auto limpieza. La cámara de limpieza se encuentra separada de la filtración mediante un sellado especial.

Como elemento vital de la Tecnología de STF, se encuentra el Escáner de Succión, este escáner ocupa la posición exacta que ocuparía el eje central del cartucho filtrante y se encuentra conectado hidráulicamente a la cámara de limpieza. A su vez y en la zona que el mismo ocupa en la cámara de filtración se disponen perpendicularmente las Boquilla de Succión, llegando con las cerdas de Nylon a pocas micras de la malla. La situación de estas boquillas en el escáner de succión esta estudiada para entrar en contacto con toda la superficie interior de la malla, gracias al movimiento en espiral que el diferencial hidráulico le proporciona al escáner, combinando un desplazamiento longitudinal y de rotación.

Debido a la pérdida de carga provocado por la suciedad que queda retenida, dos traductores analógicos sitúan la secuencia de lavado cuando se alcance el incremento de presión igual a 0.30 bar (4.4 PSI), Existen otras posibilidades para efectuar el lavado del filtro que son:

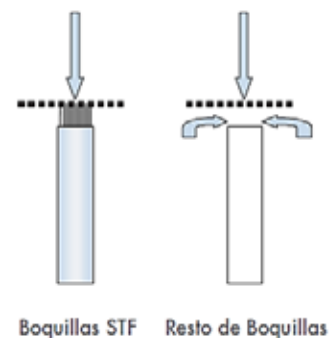

- Lavado por tiempo
- Combinación Tiempo y Presión
- Lavado continuo

Cuando el presostato diferencial indica la pérdida de presión, la válvula de drenaje recibe el orden del controlador de abrir, generando una diferencia de presión entre el exterior (presión atmosférica) y en el interior del filtro (presión de trabajo) por lo que se produce una corriente de agua a gran velocidad, que atraviesa la malla y se conduce al exterior a través del orificio interior de las boquillas. Durante el proceso de auto limpieza, que dura 25 segundos, el agua continua siendo filtrada y fluyendo hacia el sistema, lo que permite que el consumo de agua para el lavado sea mínimo y el régimen de trabajo sea continuo.

## FILTROS AUTOMÁTICOS DE MALLA

DATOS TÉCNICOS:



Perdida de Carga (130 mesh)

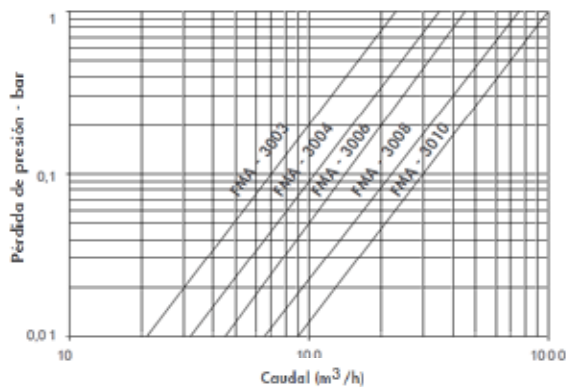

Perdida de Carga (200 mesh)

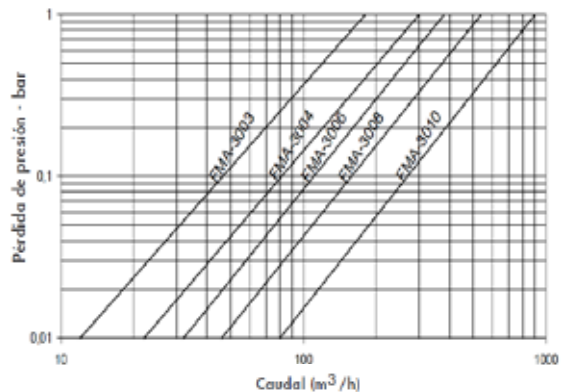

### CARACTERÍSTICAS:

- Materiales de construcción cuerpo de acero al carbono
- Tornillería bicromatada calidad 5.6 y 5.8
- Mallas de acero inoxidable AISI-316
- Soporte del cartucho filtrante de PVC o INOX
- Recubrimiento de pintura Epoxi - Poliester.
- Controlador para maniobra de limpieza a Pilas
- Presión mínima de trabajo 35 PSI (2.5 bar)
- Presión máxima de trabajo: 145 PSI (10 bar)
- Grado de Filtración 200 mesh (80 micras)

## FILTROS AUTOMÁTICOS DE MALLA

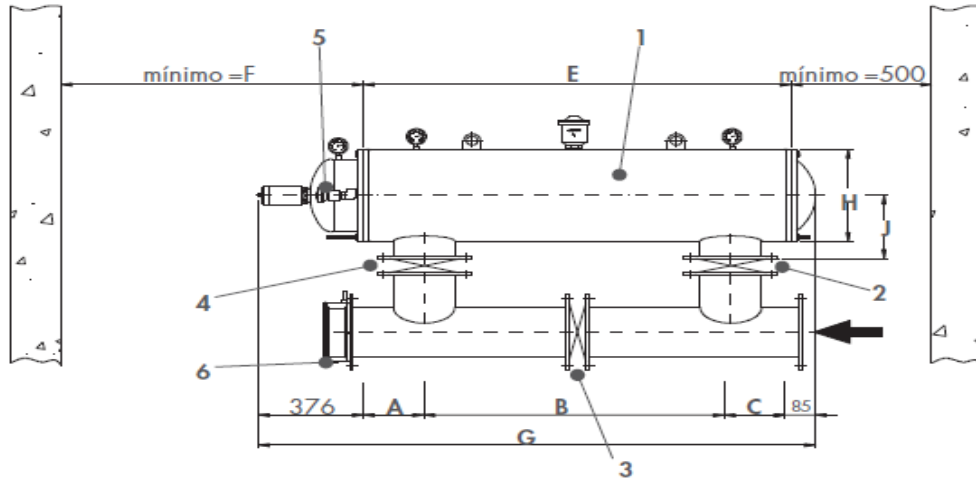

Modelo	Conexión Ent./Sal.	Dimensiones (mm)								Superficie filtrante PVC (cm <sup>2</sup> )	Superficie filtrante INOX (cm <sup>2</sup> )	Consumo de agua por limpieza (l)	Peso (kg.)
		A	B	C	DN	F	G	H	J				
FMA-3003	3"	166	360	185	80	690	1172	406	280	2.450	2.450	25	60
FMA-3004	4"	108	770	108	100	690	1447	406	280	4.800	4.800	49	75
FMA-3006	6"	130	1000	131	150	970	1722	406	280	7.200	7.200	110	90
FMA-3008	8"	218	1100	218	200	1240	1997	406	280	9.600	9.600	178	131
FMA-3010	10"	220	1370	221	250	1520	2272	406	280	12.000	12.000	238	164

Modelo soporte PVC	Caudales (m <sup>3</sup> /h) cartucho PVC			
	Caudal máx.	Calidad Alta	Calidad Media	Calidad Baja
FMA-3003	110	60	40	30
FMA-3004	180	80	65	50
FMA-3006	250	140	110	80
FMA-3008	400	230	180	130
FMA-3010	550	300	250	180

Modelo soporte INOX	Caudales (m <sup>3</sup> /h) cartucho INOX			
	Caudal máx.	Calidad Alta	Calidad Media	Calidad Baja
FMA-3003	110	60	50	40
FMA-3004	200	90	75	60
FMA-3006	270	150	120	90
FMA-3008	410	240	190	140
FMA-3010	580	315	260	190



# Línea Complementos

## INYECTORES VENTURI



Los inyectores Mazzei tipo Venturi son un medio económico y altamente eficiente para inyectar gases y líquidos, como cloro, fertilizantes y otros productos químicos de uso agrícola, en sistemas de agua a presión.

Los inyectores Mazzei usan la presión diferencial para crear una zona de baja presión que aspira los productos químicos introduciéndolos en una línea de agua a presión.

### FUNCIONAMIENTO:

Cuando el agua a presión ingresa en la entrada del inyector, se contrae hacia la cámara de inyección y se transforma en un chorro de alta velocidad. El aumento de velocidad a través de la cámara de inyección produce una disminución de la presión, lo cual permite que el material aditivo sea aspirado por el puerto de succión y arrastrado al torrente de agua. A medida que el chorro se difunde hacia la salida del inyector, su velocidad se reduce y se reconvierte en energía de presión (pero a una presión menor que la presión de la entrada del inyector).

### CARACTERÍSTICAS Y BENEFICIOS:

- Ahorra mano de obra.
- Es seguro de usar, ya que los productos químicos están al vacío, no a presión.
- Asegura la distribución uniforme de los productos químicos (inyección constante).
- En la mayoría de los sistemas no se requiere un sistema de energía externo.
- Poco mantenimiento; no tiene piezas móviles.
- Puede funcionar en seco (puede impulsar aire).

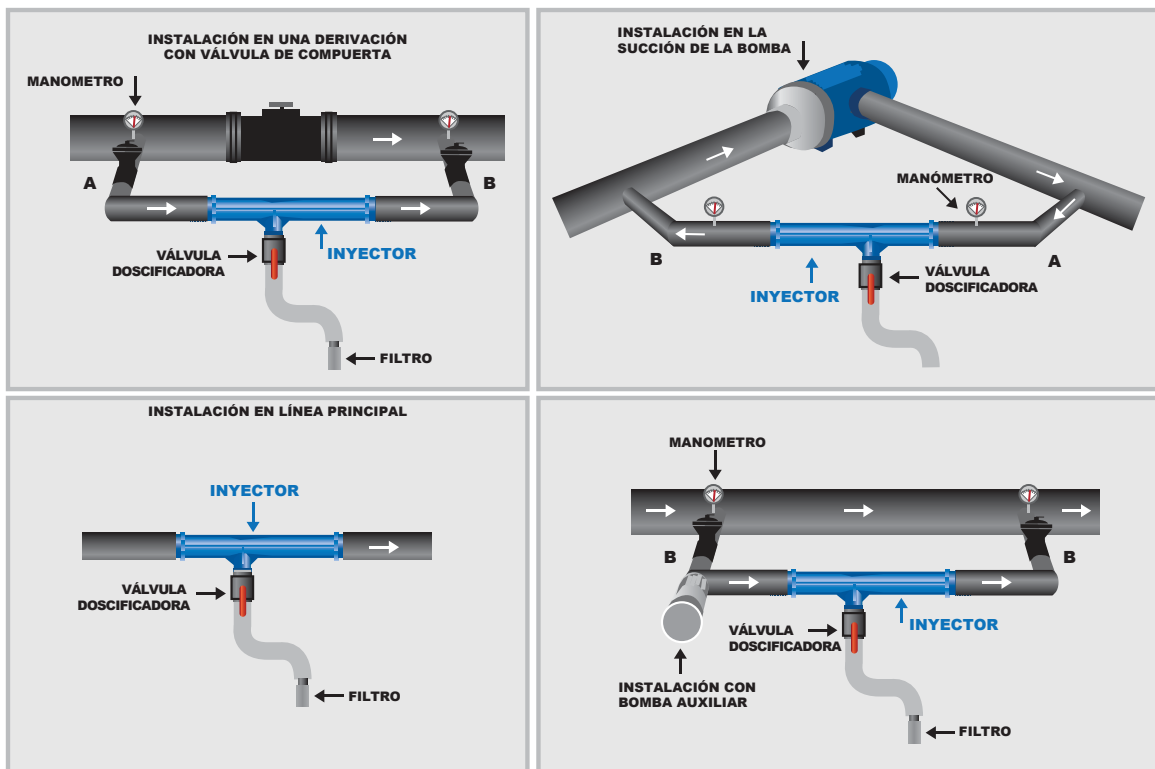

## INYECTORES VENTURI

INYECTOR 1" MOD. PRO



INYECTOR 3/4" MOD. PRO



KIT DE SUCCIÓN 3/4, 1 Y 2"



### SELECCIÓN DEL INYECTOR

Las tablas de rendimiento de los inyectores enumeran los valores de caudal motriz y las capacidades de succión de los inyectores IRRITEC bajo diversas condiciones de presión.

A partir del cálculo antes mencionado, use las tablas de rendimiento para seleccionar un modelo de inyector que pueda exceder la tasa de inyección (succión) requerida. El caudal total de agua del sistema debe ser mayor que la capacidad de caudal motriz del inyector (caudal de agua a través del inyector). El inyector se puede instalar en una "derivación" para que sólo pase por el inyector la parte requerida del caudal total de agua.

Capacidad de succión de Fertilizante								Capacidad de succión de Fertilizante								
Presión de funcionamiento PS		PRO 3/4"		PRO 1"		PRO 2"		Presión de funcionamiento PS		PRO 3/4"		PRO 1"		PRO 2"		
Entrada del Inyector	Salida del inyector	Caudal Entrada (l / min)	Caudal Succión (l / h)	Caudal Entrada (l / min)	Caudal Succión (l / h)	Caudal Entrada (l / min)	Caudal Succión (l / h)	Entrada del Inyector	Salida del inyector	Caudal Entrada (l / min)	Caudal Succión (l / h)	Caudal Entrada (l / min)	Caudal Succión (l / h)	Caudal Entrada (l / min)	Caudal Succión (l / h)	
5	0	8	94	26	360	160	2130	45	0	24	83	66	300	358	1950	
	1.5	8	92	23	198	140	1570		5	24	83	66	300	358	1950	
	3	8	82	21	84	122	505		10	24	83	66	300	357.0	1950	
	4	7	32				113		15	24	83	66	300	357	1950	
	4.3								25	24	75	66	300	353	1650	
							30		23	61	65	282	344	1314		
10	0	11	91	36	370	200	2220	35	23	43	65	123	337	534		
	5	11	88	31	144	190	2200	60	0	27	85	77	300	450	1950	
	7	11	43	31	90	162	522		25	27	81	77	300	440	1950	
8.5	10	30			160	10	30		27	80	77	300	394	1740		
	0	14	90	40	354	230	2040		35	26	77	76	250	386	1050	
	5	14	88	39	270	225	2040		45	26	47	76	240	382	600	
15	10	13	44	37	108	195	600	48	26	26		230	380	500		
	12	13	35					80	0	32	84	90	300	460	1950	
		0	16	80	47	336	256		1980	30	32	83	90	300	460	1950
		5	16	80	47	336	256		1980	45	32	81	90	300	460	1884
	10	15	77	46	264	238	1386		60	31	60	90	255	445	1104	
20	15	15	47	45	126	226	642	65	31	26	86	84	440	276		
		0	19	82	56	312	330	1980	100	0	35	93	95	300	530	1950
		5	19	82	56	312	310	1980		40	35	93	95	300	530	1950
		10	19	80	56	312	314	1980		65	35	81	95	300	530	1950
		15	19	79	56	312	307	1740		75	34	68	94	234	510	1308
	20	18	59	54	204	300	1080	79		34.0	55	94	147	510	888	
30	25	18	34	53	36	290	270									



# Línea Complementos

## TANQUES PARA ALMACENAMIENTO

### Cilíndrico Vertical



**Capacidad**  
55 Galones

### Rectangular



**Línea Estándar**  
**Capacidad**  
500 Litros

### Cilíndrico Vertical Tipo botella



**Línea Económica**  
**Capacidad**  
250 Litros  
500 Litros  
1100 Litros  
2500 Litros  
5000 Litros

### Cónico



**Línea Estándar**  
**Capacidad**  
250 Litros  
500 Litros  
1000 Litros  
2000 Litros

### Cilíndrico horizontal



**Capacidad Nominal**  
500 Litros  
1300 Litros

### Cisterna Titán (Para uso enterrado)



**Línea Estándar**  
**Cisterna Titán**  
**Capacidad**  
1200 litros  
2000 litros

#### USOS:

#### LÍNEA DE USO PESADO (Bajo pedido)

Los productos de la línea de uso pesado podrán utilizarse para almacenar los siguientes productos:

- Agua de mar
- Agua clorada para desinfección de tuberías
- Aceites minerales
- Anilina pura
- Azufre
- Carbonato sódico
- Detergente sintético
- Diesel
- Glicerina
- Hipoclorito de calcio
- Revelador fotográfico corriente
- Sebo
- Sosa Cáustica
- Úrea y fertilizantes agrícolas

#### LÍNEA STANDARD

Los productos de la línea Standard podrán utilizarse para almacenar los siguientes productos:

- Agua potable
- Agua cruda o natural
- Jugos cítricos
- Pulpa de fruta
- Mermelada
- Cerveza
- Aceites animales
- Aceites vegetales
- Glucosa
- Almidón
- Vinagre a concentraciones corrientes
- Larvas de camarón
- Agua oxigenada (30%)
- Otros productos alimenticios

#### LÍNEA ECONÓMICA

Exclusiva para almacenar agua.

#### IMPORTANTE:

La base de los tanques deberá apoyarse obligatoriamente sobre una superficie plana, horizontal, dura, uniforme, indeformable y limpia.



# TANQUE BIOFERMENTADOR

### APLICACIONES:

- Para producir Bio-fertilizantes, multiplicar microorganismos, Bio-insecticidas, Bio-fungicidas y Quelatos.
- Refuerzo estructural, livianos y de menor peso por ser espumados.
- Elaborados con materia virgen 100% pura.
- Capacidad 600 litros.
- Empaque de caucho y abrazadera metálica para un sellado hermético que impide el paso y salida de aire.

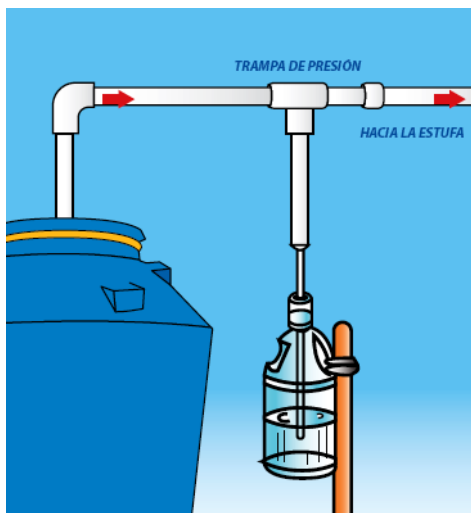

### ELABORACIÓN DE BIO-FERTILIZANTES

- Tiempo de elaboración mínimo: 120 días (Ideal 180 días).
- Reactivación mensual: cada 30 días se abre el tanque, se revuelve y se agregan microorganismos.
- Materiales para preparación: estiércol, desechos vegetales verdes, agua y microorganismos eficientes autóctonos.
- Recomendaciones: No olvide dejar un espacio de 20 cm. mínimo entre el líquido y la tapa.

# MEDIDORES DE CAUDAL

## MEDIDORES DE AGUA DE PROPELA TANGENCIAL (TW)

### APLICACIONES:

Los medidores de Propela serie TW, fabricados en Italia, están diseñados específicamente para todas aplicaciones de riego agrícola, jardinería y aguas residuales. La propela mide la velocidad del flujo y su rotación se transmite a una pantalla para la visualización del volumen total contabilizado.

Esta clase de medidores adopta una tecnología innovadora que difiere de la de los aparatos tradicionales, caracterizándose principalmente por las siguientes particularidades:

**PROPELA TANGENCIAL:** Es parecida a un molinete sumergido y colocado en posición tangencial respecto al flujo de agua. Por lo que el paso de agua es totalmente libre, permitiendo el tránsito de sólidos como arena, hojas, piedras, etc., normalmente presentes en aguas no tratadas, sin riesgos de atascos o de obstrucción. La Propela esta en una porción muy pequeña de la sección total de paso, limitando las pérdidas de carga a valores mínimos.

**TRASMISIÓN MAGNÉTICA:** La Propela y los engranajes sumergidos no tienen conexión física con el mecanismo que registra y visualiza el caudal totalizado. La rotación de la Propela se transfiere al registro por medio de un acoplamiento de tipo magnético que actúa a través de una placa de Bronce. Esto permite orientar la pantalla en la posición de lectura más oportuna y asegura que los engranajes del registro no entren en contacto con el agua y no se produzcan fenómenos de condensación.

**MECANISMO REMOVIBLE:** El mecanismo de medida está hecho en una sola pieza compacta y se puede desmontar sin necesidad de desconectar el cuerpo del contador de la tubería y esta se puede reemplazar sin necesidad de vaciar la tubería.

**DISPOSITIVO DE TARAJE:** El mecanismo incluye un deflector que desvía el flujo hacia la Propela y determina la precisión de medida requerida. El deflector está totalmente guiado y protegido al interior de la parte sumergida del mecanismo y su posición se puede ajustar por medio de un tornillo micrométrico, colocado debajo de la relojería. El sistema de taraje resulta entonces fiable y protegido, asegurando que la precisión de medida se mantenga durante el servicio del medidor.

**EMISOR DE PULSOS:** La relojería y el totalizador están protegidos al interior de una capsula de plástico transparente que presenta a su interior unas ranuras. Las ranuras permiten colocar contemporáneamente hasta dos emisores de pulsos de contacto seco tipo reed y un sensor de tipo opto-electrónico alimentado. El sistema de fijación es seguro y fiable, no invade la pantalla y no requiere perforar la capsula comprometiendo su estanqueidad.

**CAUDAL INSTANTÁNEO:** Los medidores de la serie TW se pueden equipar con un aparato indicador digital (mod. IST) para la visualización del caudal instantáneo. El indicador se conecta al medidor por medio de un emisor de pulsos y está disponible tanto en ejecución compacta (mod. IST-C) sin cable de conexión, como separada (mod. IST-S).

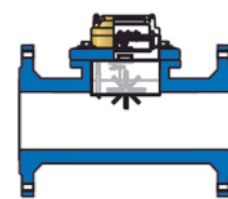

## MEDIDORES DE CAUDAL MEDIDORES DE AGUA DE PROPELA TANGENCIAL (TW)

### DATOS TÉCNICOS:

El diseño de los medidores serie TW, de concepción robusta y al mismo tiempo sencilla, ofrece todas garantías de buen funcionamiento para todas instalaciones en campo abierto finalizadas a la medición de aguas de riego o no tratadas.

### DIMENSIONES Y PESOS

Diámetro Nominal	(mm)	2"	50	65	80	100	125	150	200	250	300
	(inch)	2"	2"	2"1/2	3"	4"	5"	6"	8"	10"	12"
Dimensiones	D (mm)	50	50	65	80	100	125	150	200	250	300
	L (mm)	200	200	200	225	250	250	300	350	400	500
	B (mm)	130	130	130	130	130	130	130	130	130	130
	H (mm)	215	250	265	280	290	305	340	380	425	455
Peso	(Kg.)	7.0	12.0	13.0	15.0	16.0	20.0	25.0	38.0	60.0	70.0
Caudal Nominal	Qn (m <sup>3</sup> /h)	15.0	15.0	25.0	40.0	60.0	100.0	150.0	250.0	400.0	600.0
Caudal Mínimo	Qmin (m <sup>3</sup> /h)	1.2	1.2	2.0	3.2	4.8	8.0	12.0	20.0	32.0	48.0
Caudal de Transición	Qt(m <sup>3</sup> /h)	4.5	4.5	7.5	12.0	18.0	30.0	45.0	75.0	120.0	180.0
Caudal Máximo	Qmax (m <sup>3</sup> /h)	30.0	30.0	50.0	80.0	120.0	200.0	300.0	500.0	800.0	1,200.0
Caudal Max. Admitido	Qmax (m <sup>3</sup> /h)	70.0	70.0	100.0	150.0	250.0	350.0	500.0	900.0	1,000.0	1,400.0

NOTA: Flow suitable to directive CEE 75/33 Classe A

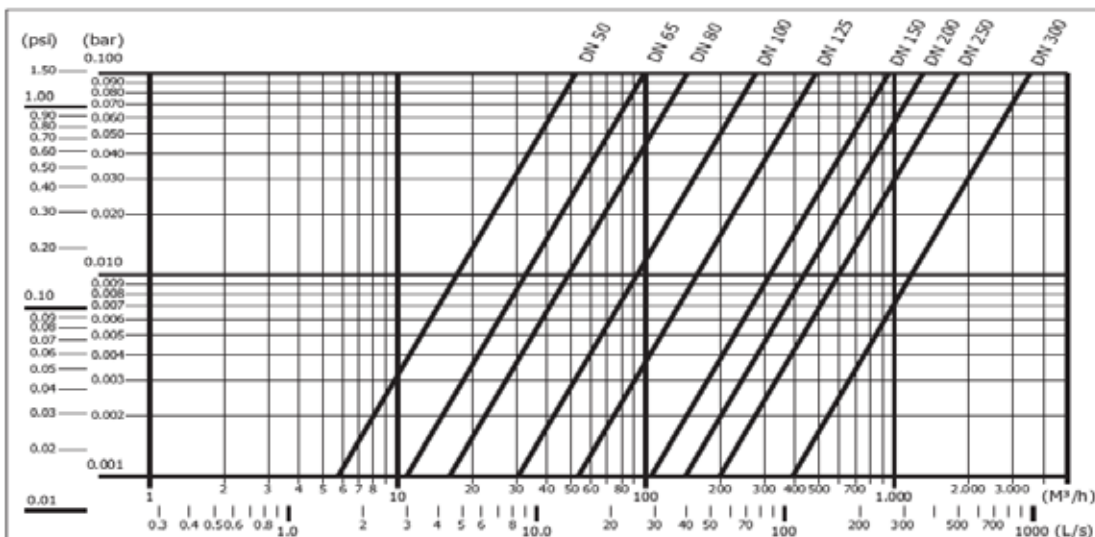
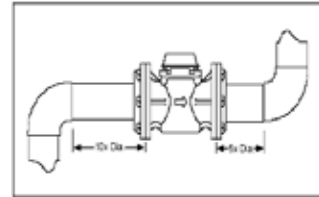
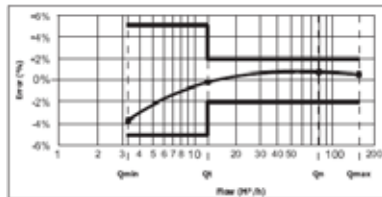
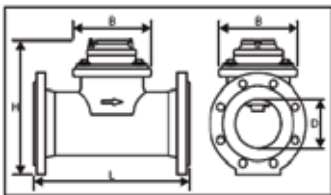

### MÁXIMO ERROR PERMISIBLE

En la Zona Baja +/- 5% (Desde el Caudal Mínimo Qmin hasta el Caudal de transición Qt sin llegar a él).

En la Zona Alta +/- 2% (Desde el Caudal de Transición Qt hasta el Caudal Máximo Qmax).

# MEDIDORES DE CAUDAL MEDIDORES DE AGUA DE PROPELA TANGENCIAL (TW)

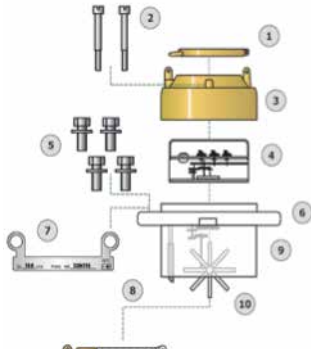

### PARTES Y PIEZAS:

- 1 Tapa
- 2 Tornillos De Cubierta
- 3 Cubierta
- 4 Relojería
- 5 Tornillos Del Mecanismo
- 6 Placa De Datos
- 7 Deflector
- 8 Acoplamiento Magnético
- 9 Propela
- 10 Cuerpo

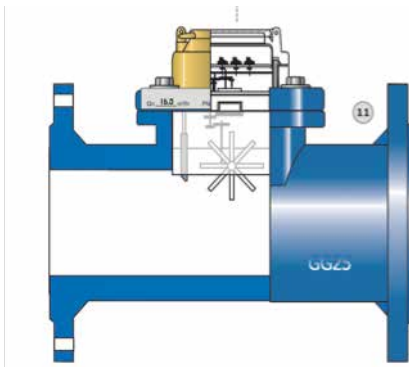

### CARACTERÍSTICAS:

Conexión:	Brida
Lectura:	m <sup>3</sup> – GPM
Presión Máxima:	16 Bar (225 PSI)
Temperatura Máxima:	50 °C (112 °F)

### MATERIALES:

Cuerpo:	Cast Iron GG25
Medidor:	Tecnopolimero
Impeler:	Tangencial
Cubierta:	Epoxy no tóxico (300 micrones)

## INDICADOR INSTANTÁNEO DE CAUDAL

### DATOS TÉCNICOS:

El indicador instantáneo de caudal IST fabricado por TECNIDRO® es un aparato electrónico que mide el tiempo que transcurre entre los pulsos generados por un emisor de tipo reed y lo convierte en caudal instantáneo. El indicador IST se puede agregar a todos los medidores de Propela tangencial de la serie TW o a cualquier otro medidor que disponga de salida de pulsos tipo reed para 1 pulso cada 10,100 o 1.000 litros.

Según las exigencias de instalación se puede optar por dos diferentes modelos:

Compacta (mod. IST-C): el indicador IST está colocado directamente encima de la carátula del medidor, sin cables de conexión y protegido bajo una cubierta plástica precintada. Esta versión se puede aplicar únicamente a los medidores TECNIDRO® de la serie TW.

Separada (mod. IST-S): el indicador está colocado al interior de un pequeño contenedor plástico transparente que incluye una placa metálica de soporte para colocarlo en una posición que facilite su lectura. Esta versión incluye dos metros de cable para la conexión al emisor de pulsos.

Los indicadores IST se realizan también con una salida de pulsos opcional que permite conectar el aparato a un Data Logger para la contabilización remota de los datos de consumo.



### COMPLEMENTOS

#### PLUVIÓMETRO PLÁSTICO SENNINGER



- 100% acrílico de alta resistencia a los golpes y las inclemencias del tiempo.
- Base de fácil desmontaje para una rápida lectura.
- Alta precisión.
- Doble medida:
  - Métricas: 140 mm
  - Pulgadas: 5.5"

#### MANÓMETROS DE PRESIÓN SENNINGER



- Manómetros con glicerina para una medición exacta de la presión.
- Doble medida: PSI y Kpa.
- Disponibles en 60, 100 y 200 PSI (700 y 1400 Kpa)
- Conexión rosca macho 1/4".

#### MANÓMETROS DE PRESIÓN FIMET



- Manómetros con glicerina para una medición exacta de la presión.
- Doble medida: PSI y Bar.
- Disponibles en 140 PSI (10 Bares).
- Conexión rosca macho 1/4".