



PLASTIGAMA WAVIN

CANALES Y BAJANTES DE PVC

Sistema para recolección de aguas lluvias con resistencia UV



Canal 3 m

CODIGO:
924337

PESO (Kg.)
3.300

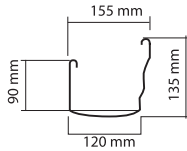

Bajante 3 m

CODIGO:
924336
PESO (Kg.)
1.890

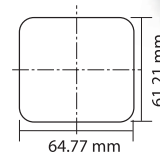

Soporte plástico de canal

CODIGO:
924303
PESO (Kg.)
0.090

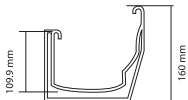

Unión de canal a canal

CODIGO:
924344
PESO (Kg.)
0.245

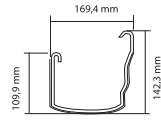

Unión esquina interior

CODIGO:
924347
PESO (Kg.)
0.890

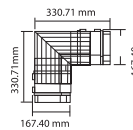

Unión esquina exterior

CODIGO:
924346
PESO (Kg.)
0.910

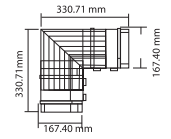

Tapa externa

Derecha Izquierda

CODIGO:
DER.: 924305
IZQ.: 924306

PESO (Kg.)
Der. 0.144
Iz. 0.144

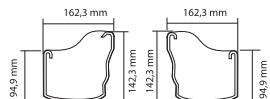

Tapa interna

Derecha Izquierda

CODIGO:
DER.: 924307
IZQ.: 924308

PESO (Kg.)
Der. 0.110
Iz. 0.110

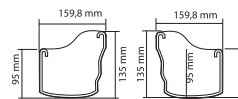

Soporte Metálico de canal

CODIGO:
925476
PESO (Kg.)
0.130

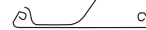

Tornillo inoxidable

CODIGO:
924335
PESO (Kg.)
0.003



Unión de canal a bajante

CODIGO:
924345
PESO (Kg.)
0.490

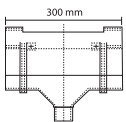

Soporte de bajante

CODIGO:
924302
PESO (Kg.)
0.028

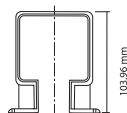

Unión de bajante

CODIGO:
924343
PESO (Kg.)
0.090

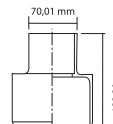

Codo de bajante 45°

CODIGO:
924237
PESO (Kg.)
0.127

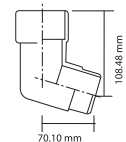

Codo de bajante 90°

CODIGO:
924238
PESO (Kg.)
0.161

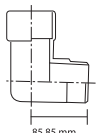

Adaptador de bajante a alcantarillado

CODIGO:
924153
PESO (Kg.)
0.166

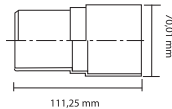

Lubricante de silicona

CÓDIGO:
924289
VOLÚMEN
20cc



Kit Hidrosello canal decorativo x 2

CÓDIGO:
13468



VENTAJAS

- Soportan altos volúmenes pluviales.
- Capacidad máxima de 90 m2 de cubierta por bajante.
- Alta durabilidad.
- Diseñados para un acople perfecto.
- No requieren soldaduras.
- Livianos.
- Resistencia contra rayos UV y condiciones atmosféricas..
- Su diseño y textura facilitan su limpieza evitando que ocurran obstrucciones que impidan el flujo y den mal aspecto.
- Moderno diseño: destaca su fachada.
- Puede ser pintado.



Nota: Disponible únicamente en color blanco.

PROCESO DE INSTALACIÓN DE CANALES COLGANTES

Se realiza cuando el canal requiere ser suspendido de la cubierta directamente porque el alero sobresale mucho de la fachada, en este caso se deben utilizar los soportes colgantes metálicos. Para una correcta instalación siga los siguientes pasos:



1 VERIFIQUE LA NIVELACIÓN DE LA CUBIERTA.

Utilizando una manguera con agua marque a la altura del nivel de agua en los extremos de la cubierta, temple la cuerda o piola en las marcas fijadas.

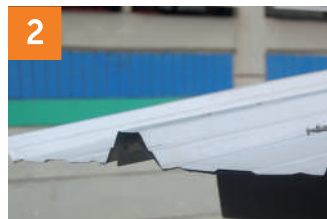

2 MARQUE LA PENDIENTE.

En un extremo de la cubierta mida la distancia entre la cuerda y la ondulación más baja y realice una marca, a partir de esta marca dé una pendiente de 2% (2mm por metro de longitud) y marque en el otro extremo de la cubierta.



3 INSTALE EL PRIMER SOPORTE.

Coloque la platina del soporte pegada a la ondulación más baja de la cubierta, marque los orificios, perforo y atornille.



4 INSTALE LA UNIÓN DE CANAL A BAJANTE.

Coloque otra platina del soporte en el punto que le dio la pendiente, es decir el punto más bajo e instale la unión de canal a bajante.



5 TIENDA LA CUERDA.

Desde el primer soporte, a la unión de canal a bajante, para alinear los soportes intermedios.



6 INSTALE LOS SOPORTES INTERMEDIOS.

Siguiendo la pendiente de la cuerda coloque los soportes equidistantes entre sí a intervalos no superiores a 75 cm.



7 LUBRIQUE LOS ACCESORIOS.

Aplique generosamente lubricante de silicon a todos los sellos de caucho de los accesorios para facilitar el ensamble.



8 COLOQUE LOS CANALES.

Si se requiere una longitud de canal mayor a los 3m utilice la "unión de canal a canal", insertando los extremos del canal a la misma.



9 UNIÓN ESQUINA INTERIOR O EXTERIOR.

Si la instalación requiere "unión esquina", el último soporte de canal deberá estar lo más cerca posible según sea el caso.



10 ACOPLE LAS TAPAS.

Acople la tapa interna si es accesorio y la tapa externa si es en un extremo del canal



11 INSTALE LOS SOPORTES DE PLÁSTICO.

Coloque los soportes de plástico para mejorar la rigidez del canal, estos irán a la misma distancia de los soportes metálicos.

NOTA: De requerir información adicional, comuníquese con el Departamento Técnico de Plastigama para obtener el asesoramiento requerido de acuerdo a sus proyectos y obras en ejecución.

PROCESO DE INSTALACIÓN DE CANALES SOBRE MURO

Se realiza atornillando los accesorios al muro de la fachada directamente.

En este caso una vez ubicadas las bajantes y marcados los niveles como en el sistema colgante siga los siguientes pasos:



1 INSTALE LA UNIÓN DE CANAL A BAJANTE.

Instale la unión de canal a bajante en la pared con el borde superior a nivel de la cuerda de pendiente.



2 TIENDA LA CUERDA.

Desde el punto inicial hasta el sitio donde se ubicó la unión canal a bajante para alinear los soportes intermedios.



3 INSTALE LOS SOPORTES.

Alinee con la cuerda y ubique los soportes equidistantes entre sí a intervalos no superiores a 75 cm. Marque, perforo y atornille los soportes a la pared.



4 UNA LA ESQUINA INTERIOR O EXTERIOR.

Si la instalación requiere "unión esquina", coloque soportes lo más cerca posible a dicha unión, ya que esta no se atornilla al muro.

Sistema con instalación sobre muro

NOTA: Para continuar con la instalación de los canales siga los mismos pasos descritos en la instalación "Colgante de Canales" teniendo en cuenta que los accesorios estarán asegurados al muro o pared de la fachada. Verifique que el soporte quede alineado con la cuerda.

PROCESO DE INSTALACIÓN DE BAJANTE

Puede realizarse sobre el muro o pared o a una distancia determinada de este.



1a UNIÓN CON CANAL.

Si la unión de canal a bajante ha sido instalada sobre el muro o pared, los bajantes podrán ser conectados haciendo uso de un nivel o plomada, marque en el muro las perforación de los soportes de bajantes cada 150 cm de bajante.



Si los canales están a una distancia determinada del muro o pared (sistema colgante), se instalará un codo de bajante de 45° con el respectivo soporte sobre el muro y otro desde la unión de canal a bajante conectados entre sí por un tramo



UNIONES DE BAJANTES.

Si los bajantes son mayores a 3m (longitud estándar), se conectarán dos tramos de bajantes por medio de una unión de bajante instalada al muro mediante un soporte de bajante.



ACCESORIO TERMINAL.

El accesorio terminal de un bajante podrá ser un codo instalado sobre el muro con su respectivo soporte de bajante, o un adaptador de bajante a alcantarillado para ser conectado al sistema de aguas lluvias de la residencia.

DIAGRAMA DE LOS SISTEMAS CANAL Y BAJANTE DE PLASTIGAMA

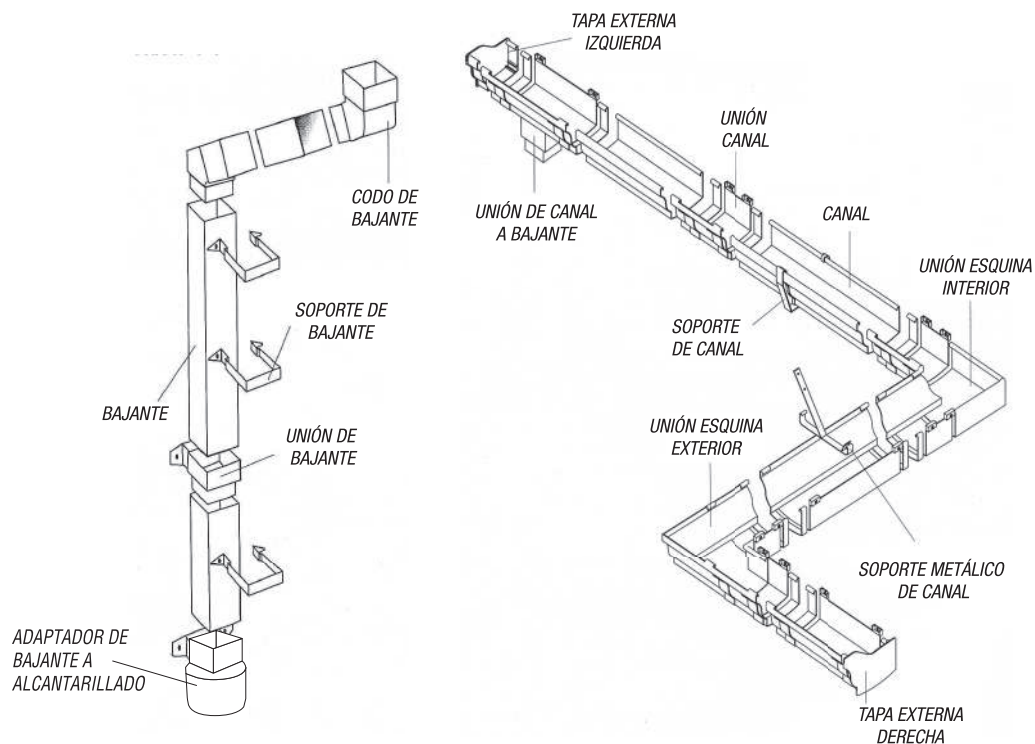

RECOMENDACIONES:

- Verificar la correcta nivelación de los canales, según pendiente de la cubierta y de esa manera garantizar la conducción de agua de la cubierta por medio del conjunto de bajantes.
- En caso que existan adherencias de polvo u otro material extraño a los canales y bajantes de PVC, se los deberá limpiar con agua jabonosa; no utilice Polilimpia u otro limpiador químico, debido a que alterara el brillo exterior propio del producto dañando su estética. Las hojas y otros elementos en los canales son fácilmente extraídos removiendo las tapas exteriores de los canales y mediante el uso de una brocha o escoba pequeña.
- No se recomienda la instalación de rejilla o "cernidera" alguna en la unión de canal a bajante, ya que ello produciría la obstrucción de la entrada al bajante.
- Cualquier modificación en el sistema de evacuación de aguas lluvias se la hará desmontando los canales y bajantes, y siguiendo los pasos ya mencionados en este folleto para su instalación.
- Para lograr cortes a escuadra, ajuste un soporte plástico al canal, marque, retire y con una sierra haga el corte, luego retire las rebabas.
- No se deberá cortar los elementos ya instalados ni alterar la estructura del techo o el muro de la fachada. Más aún, no se debe realizar en sitio, cambios de dirección deformando los elementos con calor; todo lo contrario, se deberán emplear siempre accesorios adecuados para la instalación del sistema.
- Siempre se deben utilizar soportes plásticos aún si el sistema es de canales colgantes, para mejorar la rigidez del canal.

PROCESO PARA PINTAR:

Con lija fina de hierro, proceder a lijar suavemente la parte exterior del canal y de los accesorios. Luego proceder a limpiar con Polilimpia y posteriormente aplicar pintura con soplete o brocha.

La pintura a utilizar debe ser de tipo epóxica para PVC exterior y de preferencia en tonos claros. Se la puede obtener en cualquier distribuidor de pintura.

ANCLAJE CON TORNILLOS DE ACERO INOXIDABLE:

Como los canales se instalan a la intemperie y están expuestos al ambiente, es importante utilizar tornillos de acero inoxidable debido a que las cabezas de los tornillos son propensos a sufrir corrosión. Además, cuando los canales estén llenos de agua, podrían caer por su propio peso y causar daños.

LUBRICACIÓN:

Es necesaria la lubricación de los sellos para facilitar el ensamble del canal con los accesorios, de no usarlo se corre el riesgo de que el empaque del accesorio se remueva y no exista estanquidad. Además el lubricante, protege y mantiene el canal.

Un frasco de 28 gramos de lubricante de silicona, rinde para 60 sellos aproximadamente.

Rev.: 2020 - 02 - 05

MEXICHEM ECUADOR S.A.

Durán: Km. 4.5 Vía Durán - Tambo PBX: 3716900

Quito: Av. Siena N 2-14 y Miguel Ángel,

Sector La Primavera-Cumbayá Telf.: 3934420

www.plastigamawavin.com

