

**PLASTIGAMA**

# VÁLVULAS PARA AGUA FRÍA Y CALIENTE

Construcciones civiles e irrigación

Cuerpo fabricado en polipropileno y en PVC, garantizan su durabilidad.

[www.plastigama.com](http://www.plastigama.com)



# Válvulas Agua Fría (PVC)

## VENTAJAS

### General.

La solución ideal para evitar daños producidos por oxidación e incrustación debido al uso de válvulas metálicas en los sistemas a presión domésticos.

### Eficiencia

Alta eficiencia operacional, por su avanzada tecnología, durabilidad y perfecto cierre para controlar el paso de fluidos.

### Materia Prima

El material utilizado para la fabricación de las válvulas de agua fría, es de PVC 100% virgen al cual se añaden algunos aditivos para mejorar la manufactura de este polímero.

### Aspecto

El producto terminado presenta superficies externas lisas a simple vista, libre de grietas, fisuras, perforaciones, o incrustaciones de material extraño.

### Resistencia al impacto

El material utilizado para la fabricación de las válvulas de bola, se componen sustancialmente de PVC y su palanca de ABS mejorando su resistencia al uso.

### Resistencia a la oxidación

Por su fabricación en PVC no se corroen bajo el agua o ambientes salinos, reduciendo costos de mantenimiento y reposición.

### Fácil instalación

De fácil montaje y desmontaje, es utilizada tanto en zonas urbanas como rurales y en diferentes tipos de aplicaciones como sistemas aéreos.

### Económica.

Menor costo que las válvulas metálicas de uso tradicional y con mayor vida útil.

Temp. "t"/C°	Coefficiente Ft
0 - 25	1,00
25 - 35	0,80
35 - 45	0,63

*Ft = Coeficiente de reducción de la presión de trabajo (Pt) de la válvula por temperatura "t" °C del fluido.*

$$P_t = F_t \times P_N$$

**Recuerda:** Durante el proceso de instalación la válvula debe estar en posición cerrada y no utilizar herramientas para efectuar el ajuste.

$P_N$  = Presión Nominal

## APLICACIONES

**Construcciones Civiles:** Hoteles, hospitales, edificios comerciales, residenciales e industriales; piscinas, pozos y lagunas.

**Irrigación:** Sistema de riego por aspersión, microaspersión, goteos y sistemas desmontables.

**Agroindustrias:** Estanques, tanques de piscicultura, dosificadores.

**Saneamiento:** Plantas de tratamiento de agua potable.

## VÁLVULA DE BOLA COMPACTA



- Presión de trabajo 1 MPa (145psi)
- Disponible de 1/2" a 2"
- Rosca NPT

EN CRUZ: CERRADO

EN PERFIL: ABIERTO

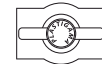
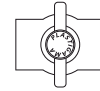

Compatible con tubos plásticos.

## ESPECIFICACIONES TÉCNICAS

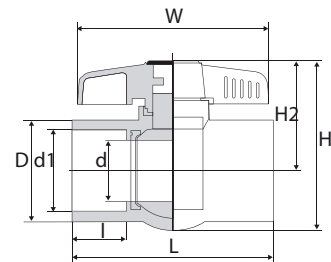

Tamaño nominal	1/2"	3/4"	1"	1 1/4"	1 1/2"	2"
<b>Dimensiones:</b>						
d (mm)	15,00	20,00	24,00	30,00	34,00	45,00
D (mm)	30,00	38,00	45,00	53,50	62,00	75,00
L (mm)	77,40	90,60	106,00	110,00	127,00	150,00
l (mm)	22,00	25,00	28,50	29,00	33,50	40,00
W (mm)	70,00	81,00	100,00	104,00	108,00	140,00
H (mm)	64,30	77,40	93,30	95,00	112,00	128,00
H2 (mm)	44,90	53,10	64,00	70,00	73,00	81,00
d1 (mm)	21,34	26,67	33,40	42,16	48,26	60,40
Hilos/Pulgada (Hilos/25,4mm)*	14,00	14,00	11,50	11,50	11,50	11,50

\*Rosca NPT

## INSTALACIÓN CON TUBERÍA DE PVC



Para hacer la rosca utiliza una tarraja para rosca NPT según el diámetro del tubo.

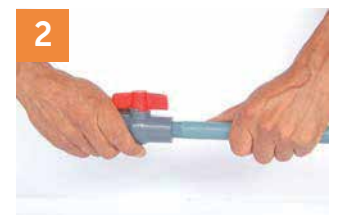

Limpiar con un trapo la rosca y comprueba el roscado del tubo en seco con la válvula a instalar.



Aplicar cinta de teflón Plastigama con 8 vueltas distribuidas en la rosca de 1/2" y ajusta manualmente la válvula y gira, ajustando 1/4 de vuelta con herramienta.

## VÁLVULA DE UNA UNIVERSAL (PVC)



- Presión de trabajo 1 MPa (145psi)
- Disponible de 1/2" a 2" para rosca tipo NPT
- Disponible de 20mm a 90mm para cementado solvente

EN CRUZ: CERRADO

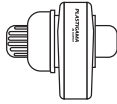

EN PERFIL: ABIERTO



La solución ideal para diseñar y sustituir daños producidos de válvulas metálicas en los sistemas a presión.

### ESPECIFICACIONES TÉCNICAS

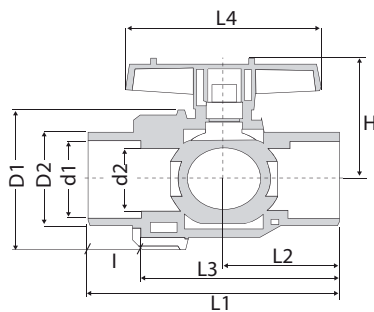

Dimensiones:	1/2"	3/4"	1"	1 1/4"	1 1/2"	2"
d2 (mm)	14,00	19,00	24,00	32,00	40,00	45,00
d1 (mm)	21,34	26,67	33,40	42,16	48,26	60,40
D2 (mm)	26,40	31,30	38,00	49,00	60,80	74,00
D1 (mm)	49,50	65,50	73,70	86,60	102,00	120,00
l (mm)	22,00	22,00	24,00	28,50	34,00	40,00
L1 (mm)	87,00	96,50	107,00	123,40	145,50	176,30
L2 (mm)	29,00	43,00	49,50	57,00	68,50	82,00
L3 (mm)	66,00	74,00	82,00	94,00	110,00	132,00
L4 (mm)	65,00	80,00	85,00	97,10	116,70	134,00
H (mm)	52,50	58,50	68,00	79,00	91,00	106,00
Hilos/Pulgada (Hilos/25.4mm)	14,00	14,00	11,50	11,50	11,50	11,50

## VÁLVULA DE PIE (PVC)



- Presión de trabajo 1 MPa (145psi)
- Disponible en 1" a 2"
- Rosca NPT

### Aplicaciones

Cisternas, pozos, lagunas, para la succión de la bomba

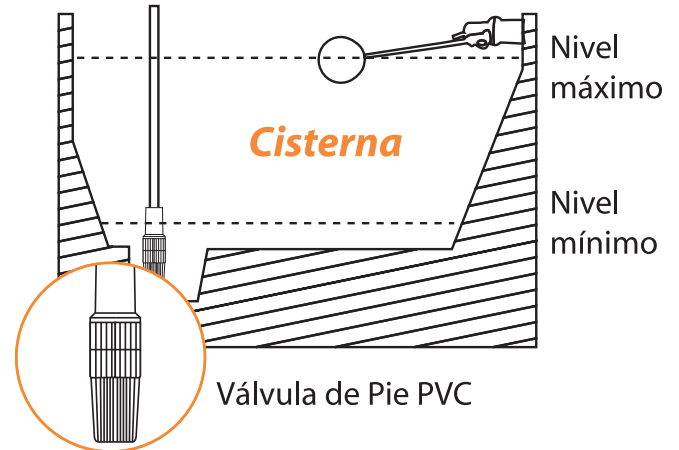

### ESPECIFICACIONES TÉCNICAS

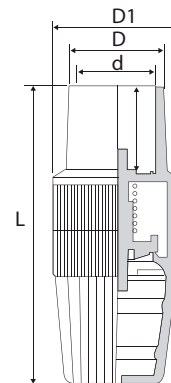

Tamaño nominal	1"	1 1/4"	1 1/2"	2"
Dimensiones:				
L (mm)	41,60	49,00	60,80	73,10
D (mm)	54,00	68,00	77,60	77,60
D1 (mm)	176,00	188,00	218,00	218,00
d (mm)	33,40	42,16	48,26	60,40
Hilos/Pulgada (Hilos/25.4mm)	11,50	11,50	11,50	11,50

# VÁLVULAS AGUA CALIENTE Y FRÍA (PP)

## VENTAJAS

### General.

Por su estructura interna permiten la reducción del caudal de fluido protegiendo las instalaciones de los artefactos sanitarios.

### Vida útil.

Estas válvulas, debido a sus materiales de fabricación (plástico y metal) poseen una mayor vida útil.

## LLAVE DE PASO PP TERMOFUSIÓN



- Presión de trabajo 1 MPa (145psi)
- Disponible de 20mm a 63mm

## LLAVE DE PASO PP CROMADA TF



- Presión de trabajo 1 MPa (145psi)
- Disponible en 20mm
- Acabado de lujo

### Aplicaciones

Ideal para ser utilizada como llave de control de baño para agua fría y caliente.  
Para sistemas de termofusión.

## LLAVE DE PASO PP ROSCABLE



- Presión de trabajo 1 MPa (145psi)
- Disponible en 1/2"
- Rosca NPT

## LLAVE DE PASO PP CROMADA ROSCABLE



- Presión de trabajo 1 MPa (145psi)
- Disponible en 1/2"
- Acabado de lujo
- Rosca NPT

### Aplicaciones

Ideal para cualquier aplicación en instalaciones de agua caliente y fría, se acopla a cualquier tubo roscado por su inserto metálico.

## PASOS DE INSTALACIÓN DE VÁLVULA CON UNIÓN ROSCADA



1 Corte el tubo en ángulo recto, de preferencia utilizando la tijera cortatubo.



2 Colocar el tubo en un tornillo de banco o mordaza sin exagerar el ajuste para evitar ovalamientos, pues esto provocaría una rosca imperfecta.



3 En la rosca macho del tubo aplicar una capa uniforme de sellador para rosca. En caso de usar tubería de PVC o metálica recuerde usar cinta teflón Plastigama.



4 Efectuar el ajuste mediante presión manual del tubo con la válvula.

## PASOS DE INSTALACIÓN DE VÁLVULA CON UNIÓN POR TERMOFUSIÓN



1 Corte el tubo Termomax en ángulo recto, de preferencia utilizando la tijera cortatubo.



2 Asegúrese de marcar la longitud del tubo a termofusionar para evitar introducir la llave de forma excesiva y causar obstrucción de la misma



3 Caliente simultáneamente en el termofusor las partes a unir hasta que hayan cumplido el tiempo indicado en la tabla adjunta.

Seguir el proceso de acople insertando el tubo hasta la marca tope existente en el accesorio, luego de lo cual deberá concluirse con los tiempos de trabajo y enfriamiento indicados en la misma tabla.

Diámetro (mm)	Tiempo de calentamiento (seg.) (t1)	Tiempo de trabajo (seg.) (t2)	Tiempo de enfriamiento (min.) (t3)
20	5	4	2
25	7	4	3
32	8	6	4
40	12	6	4
50	18	6	4
63	25	8	6

EMPRESA CON CUÁDRUPLE CERTIFICACIÓN :



Calidad ISO 9001



Medio Ambiente ISO 14001



Seguridad y Salud OHSAS 18001



Laboratorios ISO/IEC 17025

Rev.: 2016- 05 - 25

MEXICHEM ECUADOR S.A.  
Durán: Km. 4.5 Vía Durán - Tambo Telf.: 3716900 2805100  
Quito: Av. Siena 2-14 y Miguel Ángel, Sector La Primavera-Cumbayá Telf.: 02 3934420

www.facebook.com/plastigama - www.plastigama.com

**PLASTIGAMA**